

使用说明书 User Manual

K50 密码/指纹

韩标原装进口产品系列

PTSP6100ONTA REV.01

注意事项

- 请务必阅读使用说明书后使用。
- 为了安全使用，请定期更改密码。
- 更换电池时，请务必一次性全部更换。
- 请勿随意安装、拆卸、修理产品。
- 清扫时请使用柔软的干布。
- 请勿用锥子或别针等物品插入产品上的按键。
- 不要用于门锁以外的其他用途。
- 请注意不要让产品上进水。
- 不要对产品造成严重冲击。

▲ 如客户直接安装出现瑕疵，可能会产生售后服务费用。请务必委托代理店或安装技师来安装。

产品规格

安装条件	门厚度	35-50mm
开启方式	密码	4-12位数(可登记4个)
	指纹	100枚
额定电压	DC 6V	1.5V AA干电池(LR6)
紧急电源	DC 9V	9V 干电池(6LF22) / 用户另购

RF无线规格

RFID	
频率	13.56Mhz
频道数	1个
调制格式	ASK
无线电波	93.5dBuV/m@10m 以下

注意

※ 管理员模式注意事项 (只限于专用款)

- 在管理员模式下，只有管理员可以注册或删除管理员密码和管理员卡。
- 如有已注册管理员密码或管理员卡，打开电池盖后按[注册]键时，会产生两次“哔哔”提示音。
- 如需要更改或删除管理员密码或管理员卡，请联系管理员。

各部名称(室外)

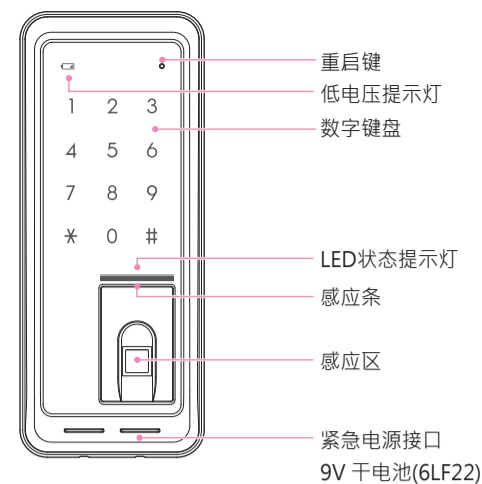

各部名称(室内)

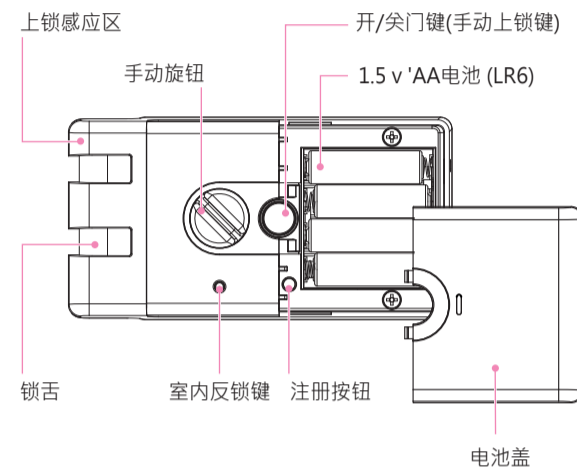

产品部件 *根据安装环境会有所改变

室外面板 使用说明 螺丝	室内面板 安装说明	AA电池(LR6)
--------------------	--------------	-----------

· 如果连续发生警告音或不能正常开门，需要重新调整门锁的位置，请安装师帮忙重新调整安装，会有额外收费。

密码注册方法 ▲ 必须在开门状态下进行注册

1. 打开电池盖，按下[注册]键
2. 输入4-12位数字，作为注册密码
3. 输入[*]按钮，确认音就会响起，注册完成

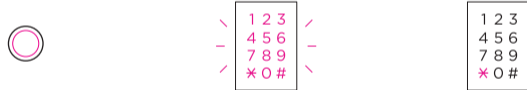

• 如按[注册]键后没有操作，过10秒后，自动退出注册模式。

- 总共可以注册4个密码。
- 在提示灯熄灭前反复进行上面第二和第三流程，可以继续增加注册密码。
- 注册密码时自动删除已注册的密码。

如何删除指纹

1. 打开电池盖，按下[注册]键
2. 长按[#]键5秒
3. 有提示音完成全部删除

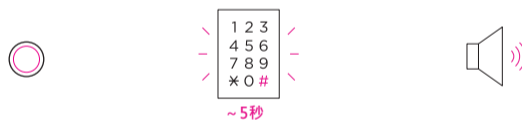

▲ 本产品是韩标产品，只能支持全部删除。

在室外用密码开门

1. 唤醒触摸屏
2. 输入密码
3. 按[*]键就会打开门

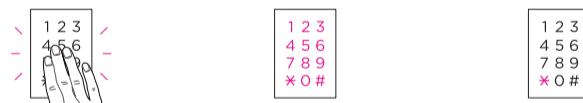

- 虚位密码开启：输入密码前面或后面可加虚位码。
- 静音开启：输入密码前，先按[#]键。

· 使用虚位码功能开启，可以防止密码泄漏(输入20位以上的密码会出现错误，需要重新输入)。
· 密码输入5次失败时发生警告，1分钟内无法验证，等待一分钟，如果无法验证，请再试一次。

在室外用指纹开门

1. 触摸感应条，确认指纹区正常工作；
2. 在指纹区输入指纹



· 如果使用未注册的指纹超过5次，报警会响起并持续一分钟。一分钟后，请重新尝试开启。

在室外锁门

在自动上锁模式下

关门约2秒后，门自动上锁

在手动上锁模式下

在关门状态下，唤醒触摸屏后，按[#]键

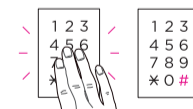

· 出厂模式默认设置为[自动上锁]状态，请参考设置方法。

在室内开门

在门被锁上的状态下，

按下内侧锁体的【OPEN】键即可开锁。



在门被锁上的状态下，

将内侧锁体的手动开关旋钮向打开的方向旋转即可开锁。



指纹注册方法 ▲ 必须在开门状态下进行注册

1. 打开电池盖，按下[注册]键
2. 在指纹识别区，输入指纹
3. 输入3次(在触摸屏上，会提示输入次数)

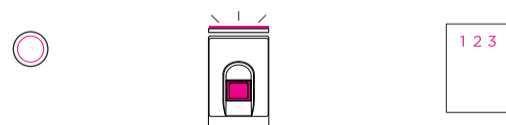

4. 输入[*]按钮，确认声音就会响起，注册完成



• 指纹总共可以登记到100个。

- 在提示灯熄灭前，反复进行上面第二和第三流程，可以继续加注册指纹。
- 如按[注册]键后没有操作，过10秒后，自动退出注册模式。
- 注册指纹时，已注册的指纹不会被删除，会增加注册。
- 如变更业主时，请删除全部指纹后，重新注册指纹。
- 使用受损的指纹或成长期的儿童可能无法识别指纹。
- 如指纹状态模糊或指纹上有异物(汗、水分)，可能无法识别指纹。

在室内锁门

在自动上锁模式下

关门后 2 秒左右，门会自动上锁。

· 在手动上锁模式下锁门（不使用【#】键）

在手动上锁模式下

1
在门被关上的状态下，按下内侧锁体的【OPEN】键即可锁门。



2
在门被关上的状态下，将内侧锁体的手动开关旋钮向关闭方向旋转即可锁门。



音量设置

1. 唤醒触摸屏
2. 输入密码后，按【#】键
3. 按【3】：上调音量
按【6】：下调音量

· 音量可设置为 8 阶（含静音）。

提示功能

锁舌卡住提示
当门打开或锁上时，锁舌没有正常动作时，会发出3次“哔哔”声警告音。

· 如果连续发生警告音或不能正常开门，需要重新调整门锁的位置，请安装师帮忙重新调整安装，会有额外收费。

更换电池提示
如果不更换电池而继续使用，就会停止运转，所以请务必更换电池。

· 更换电池时，请将电池全部换成新的。
· 请不要混用新电池和使用中或使用完毕的电池。
· 插入电池时，可能会发生漏液或破裂，请注意。

紧急供电方法

在室外触摸屏下部有紧急电源接触点

9V干电池(6LF22)
用户另购

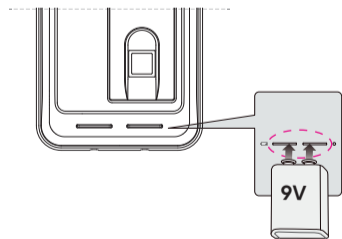

警报功能

入侵警报
当门被锁时，如果检测到不正常的开门状态，会发出超过80分贝(db)的报警声。

· 移除电池或输入密码、卡、指纹，可解除高音警报。

高温感应警报
如果检测到足以引起火灾的高温(62°C±10°C)，为了安全，会发生强烈警告并自动解除锁定状态。

· 如室内面板长时间暴露在直射光线下，可能会发生警告声音。
· 在室内反锁设置下，为了安全产品会自动解锁。
· 产品本身温度高的状态下，不会自动解锁。

防恶意警报
如未注册的密码、卡和指纹连续输入5次，会发生警告音，停止工作1分钟。

· 在这种状态下，等待一分钟后，就可以正常操作。

在外部反锁(外部强制上锁) * 使内侧锁体【OPEN】键失效

设置外部反锁

1. 轻触数位键盘
2. 输入密码后，按【#】键
3. 按下【0】键完成设置



解除外部反锁

1. 输入密码后按【*】键解除设置
2. 输入指纹解除设置



3. 在室内使用手动开关旋钮来开锁即可解除外部反锁设置



在内部反锁(内部强制上锁) * 禁止室外开门

设置内部反锁

在门被锁上的状态下按住【室内反锁】键 3 秒钟。



在室内解除内部反锁

· 在门被锁上的状态下，按下内侧锁体的【OPEN】键即可开门并解除内部反锁。



· 在门被锁上的状态下，将内侧锁体的手动开关旋钮向打开方向旋转即可解除内部反锁



自动/手动上锁设置 * 门关闭后自动/手动上锁的功能

1. 唤醒触摸屏
2. 输入密码后，按【#】键2次
3. 按【4】：自动上锁
按【7】：手动上锁

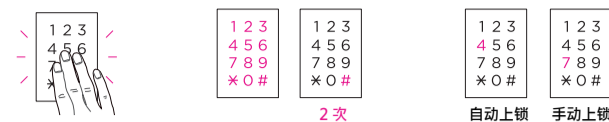

· 出厂模式默认设置为自动上锁状态。
· 自动上锁状态下，关门约 2 秒后，门自动上锁。
· 手动上锁状态下：
- 室内：按下【OPEN】键上锁。
- 室外：唤醒触摸屏后，按【#】键上锁。

故障原因及解决方案

问题情况	解决方案
没有通电	请确认电池已经插入。 请确认电池的插入方向。 请把电池都换成新的。
不能注册密码	请打开电池盖按【注册】按钮，参考使用说明书中的密码注册方法，再试一次。
输入密码后，按【*】键，还打不开门	请检查您输入的密码是否正确。在输入密码时，如果触摸屏灯关闭，则无法输入，请在触摸屏灯亮后，重新输入。
用密码、卡或指纹，正常验证后，还打不开门	请使用紧急电源(9V)开启。 如继续打不开，请联系卖方或拨打客服电话。
启动时发生低电警告音	这是提示电池更换的警告提示音，如果这一警告声响起，请将电池全部换成新的。
无法自动锁定	请确认设置为自动锁定。 在没电或低电量状态下，不能正常工作，请全部换上新的电池。

售后热线 (一起出发) : 400-021-1788

素力帝智能科技(上海)有限公司
上海市松江区九亭镇沪亭路880号430室



耐仕拉官方微博

产品质量保证书

产品信息				
产品名称				
产品型号				
序列号				
购买日期				
销售商				
销售商电话				
安装信息				
客户姓名		客户电话		
安装地址		安装人员		
安装日期		安装人员电话		
门种类		门厚度		
维修记录				
序号	现象及解决办法	维修人员签名	维修人员电话	日期